

Varenummer: 20706448B25AL

Beskrivelse: E+G Stopring m/spændegreb - GN 706.4-48-B25-AL
, opslidset

Mål

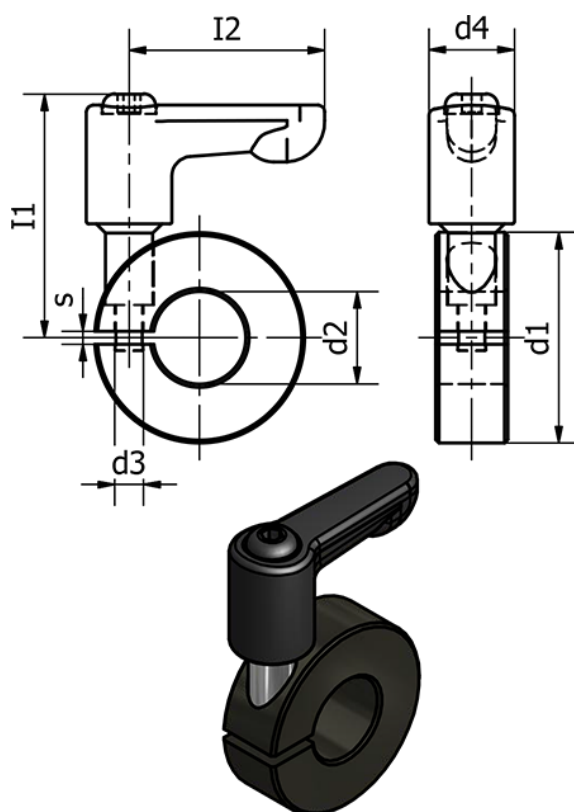

b ±0,2	= 15
d1	= 48
d2 H10	= 25
d3	= M5
d4	= 13
I1	= 43
I2	= 45
s	= 3